



**Администрация
муниципального образования «Город Новоульяновск»
Ульяновской области**

П О С Т А Н О В Л Е Н И Е

28 октября 2015 г.

№ 1259-П

Экз. _____

**Об утверждении Схемы размещения рекламных конструкций на
территории муниципального образования «Город Новоульяновск»
Ульяновской области**

В соответствии с пунктом 26.1 статьи 16 Федерального закона Российской Федерации от 6 октября 2003 г. N 131-ФЗ «Об общих принципах организации местного самоуправления в Российской Федерации», частью 5.8 статьи 19 Федерального закона Российской Федерации от 13 марта 2006 г. N 38-ФЗ «О рекламе» Администрация муниципального образования «Город Новоульяновск» Ульяновской области постановляет:

1. Утвердить Схему размещения рекламных конструкций на земельных участках муниципального образования «Город Новоульяновск» Ульяновской области независимо от форм собственности, а также на зданиях или ином недвижимом имуществе (далее - Схема размещения рекламных конструкций) с указанием типов и видов рекламных конструкций, установка которых допускается на данных местах, и содержащую карту размещения рекламных конструкций, согласно Приложению.

2. Настоящее постановление вступает в силу с момента его официального опубликования.

3. Контроль за исполнением настоящего постановления оставляю за собой.

**Исполняющий обязанности
Главы Администрации**



К.Е. Исаев

Приложение
к постановлению Администрации
муниципального образования
«Город Новоульяновск»
Ульяновской области
от 28 октября 2015 г. № 1259-П

**Администрация
муниципального образования «Город Новоульяновск»
Ульяновской области**



**СХЕМА РАЗМЕЩЕНИЯ
РЕКЛАМНЫХ КОНСТРУКЦИЙ
НА ТЕРРИТОРИИ
МУНИЦИПАЛЬНОГО ОБРАЗОВАНИЯ
«ГОРОД НОВОУЛЬЯНОВСК»
УЛЬЯНОВСКОЙ ОБЛАСТИ**

СОДЕРЖАНИЕ

| | |
|------------------------------------------------------------------------------------------------------------------------------|----|
| 1. Пояснительная записка к схеме размещения рекламных конструкций на территории МО «Город Новоульяновск»..... | 3 |
| 2. Приложения..... | 4 |
| 2.1 Реестр рекламных конструкций на территории муниципального образования «Город Новоульяновск»..... | 5 |
| 2.2 Сводная таблица рекламных конструкций, расположенных на территории муниципального образования «Город Новоульяновск»..... | 10 |
| 2.2 Типы рекламных конструкций | 11 |
| 2.3 Карта -1 Схема размещения рекламных конструкций МО «Город Новоульяновск» - Промышленная зона..... | 24 |
| 2.4 Карта – 2 Схема размещения рекламных конструкций МО «Город Новоульяновск» - г. Новоульяновск | 25 |
| 2.5 Карта – 8 Схема размещения рекламных конструкций г. Новоульяновск (районы Горшиха и Кременки)..... | 26 |
| 2.6 Карта - 9 Схема размещения рекламных конструкций МО «Город Новоульяновск» - с. Криуши | 27 |
| 2.6 Карта - 9 Схема размещения рекламных конструкций МО «Город Новоульяновск» - с. Панская Слобода | 28 |
| 2.7 Карта – 11 Схема размещения рекламных конструкций МО «Город Новоульяновск» - п. Липки..... | 29 |
| 2.8 Карта – 10 Схема размещения рекламных конструкций МО «Город Новоульяновск» - п. Меловой..... | 30 |

1. Пояснительная записка к схеме размещения рекламных конструкций муниципального образования «Город Новоульяновск»

На территории муниципального образования «Город Новоульяновск» размещены 26 рекламные конструкции следующих видов:

Брандмауэр – 3 шт.

Информационный указатель – 1 шт.

Пилон – 4 шт.

Билборд – 2 шт.

Остановочный павильон - 16

Схемой размещения рекламных конструкций МО «Город Новоульяновск» на территории муниципального образования «Город Новоульяновск» дополнительно предусматривается размещение рекламных конструкции следующих видов:

Брандмауэр – 4 шт.

Билборд – 9 шт.

Афишная тумба – 5 шт.

Пилларс – 3 шт.

Бэклайт – 1 шт.

Схема размещения рекламных конструкций разработана в соответствии с документами территориального планирования муниципального образования «Город Новоульяновск», с учетом существующей транспортной сети, а также с учетом внешнего архитектурного облика сложившейся застройки муниципального образования «Город Новоульяновск» и перспективных планов развития.

Схема размещения рекламных конструкций содержит карты размещения рекламных конструкций в г. Новоульяновск, промышленной зоны г. Новоульяновска, с. Криуши, п. Меловой, п. Липки, с. Панская Слобода, с указанием типов и видов рекламных конструкций, площади информационных полей и технических характеристик рекламных конструкций.

При размещении рекламных конструкций особое внимание уделялось центральным улицам населенных пунктов.

При размещении проектируемых рекламных конструкций необходимо соблюдать градостроительные нормы и правилам, требования безопасности, технические требования ГОСТ 52044-2003 «Наружная реклама на автомобильных дорогах и территории города и сельских поселений» и нормы пожарной безопасности.

ПРИЛОЖЕНИЯ

**РЕЕСТР РЕКЛАМНЫХ КОНСТРУКЦИЙ
НА ЗЕМЕЛЬНЫХ УЧАСТКАХ И ФАСАДАХ ЗДАНИЙ НА ТЕРРИТОРИИ
МУНИЦИПАЛЬНОГО ОБРАЗОВАНИЯ «ГОРОД НОВОУЛЬЯНОВСК»**

| № п/п | № карты | № позиции на карте | Адрес размещения рекламной конструкции | Тип конструкции | Площадь S (кв.м) | Существующая/проектируемая | Населенный пункт/район |
|-------|---------|--------------------|------------------------------------------------|-----------------------|------------------|----------------------------|----------------------------------------|
| 1 | 1 | 1 | 1150 м от Новоульяновского поворота | Указатель | 2,16 | Сущ. | Промышленная зона, город Новоульяновск |
| 2 | | 2 | 1400 м от Новоульяновского поворота | Остановочный павильон | 2,16 | сущ. | |
| 3 | | 3 | 600 м до железнодорожного переезда | Билборд | 18 | проект. | |
| 4 | | 4 | 400 м после железнодорожного переезда | Билборд | 18 | проект | |
| 5 | | 5 | 50 м до поворота на п. Северный | Остановочный павильон | 2,16 | сущ. | |
| 6 | | 6 | 15 м после поворота на п. Северный | Остановочный павильон | 2,16 | сущ. | |
| 7 | | 7 | 220 м от п. Северный | Бэклайт | 24 | проект. | |
| 8 | | 8 | Около пр. Промышленный, 7 | Остановочный павильон | 2,16 | Сущ. | |
| 9 | | 9 | Напротив пр. Промышленный, 9 | Билборд | 18 | проект. | |
| 10 | | 10 | Напротив пр. Промышленный, 5 | Остановочный павильон | 2,16 | Сущ. | |
| 11 | | 11 | Поворот после пр. Промышленный, 9 | Указатель | 2,16 | Сущ. | |
| 12 | | 12 | Пр. Промышленный, 1 | Брандмауэр | 6 | Проект. | |
| 13 | | 13 | Пр. Промышленный, 1 | Брандмауэр | 6 | Проект. | |
| 14 | | 14 | Около пр. Промышленный, 4а | Остановочный павильон | 2,16 | Сущ. | |
| 15 | | 15 | После АЗС | Билборд | 18 | Проект. | |
| 16 | 2 | 16 | г. Новоульяновск, ул. Ульяновская, около д. 2а | Билборд 3,0х6,0 м | 18 | Сущ. | |

| | | | | |
|----|------------------------------------------------------|-----------------------|-----------------------|---------|
| 17 | г. Новоульяновск, ул. Ульяновская, около д. 11 | Остановочный павильон | 2,16 | Проект. |
| 18 | г. Новоульяновск, напротив ул. Ульяновская, д. 11/20 | Остановочный павильон | 2,16 | Сущ. |
| 19 | г. Новоульяновск, ул. Ульяновская, д. 14 | Пилон 3х-сторонний | 6,48 | Сущ. |
| 20 | г. Новоульяновск, ул. Комсомольская, д. 31 | Афишная тумба | 9 | Проект. |
| 21 | г. Новоульяновск, ул. Ульяновская, д. 11/18 | Информационный стенд | 2 | Сущ |
| 22 | г. Новоульяновск, около ул. Ульяновская, д. 15/25 | Информационный стенд | 2 | Сущ. |
| 23 | г. Новоульяновск, ул. Ульяновская, д. 15/25 | Информационный стенд | 2 | Сущ. |
| 24 | г. Новоульяновск, ул. Ульяновская, около д. 14 | Остановочный павильон | 2,16 | Сущ. |
| 25 | г. Новоульяновск, около ул. Ульяновская, д. 17 | Остановочный павильон | 2,16 | Сущ. |
| 26 | г. Новоульяновск, ул. Ульяновская, д. 18 | Брандмауэр | Определяется проектом | Проект. |
| 27 | г. Новоульяновск, ул. Ульяновская, д. 18 | Световой короб | Определяется проектом | Проект. |
| 28 | г. Новоульяновск, ул. Ульяновская, = д. 18 | Брандмауэр | Определяется проектом | Сущ. |
| 29 | г. Новоульяновск, ул. Ульяновская, д. 18 | Световой короб | Определяется проектом | Сущ. |
| 30 | г. Новоульяновск, ул. Ульяновская, д. 29 | Брандмауэр | 12 | Сущ. |
| 31 | г. Новоульяновск, около ул. Ульяновская, д. 29 | Брандмауэр | 12 | Сущ. |
| 32 | г. Новоульяновск, около ул. | Остановочный | 2,16 | Сущ. |

Город Новоульяновск











| | | | | | |
|----|----|----------------------------------------------------------|-----------------------|------|---------|
| | | Заволская, д.2 | павильон | | |
| 33 | 33 | г. Новоульяновск, около ул. Октябрьская, д. 4 | Остановочный павильон | 2,16 | Сущ. |
| 34 | 34 | г. Новоульяновск, около ул. Заводская, д.7 | Информационный стенд | 2 | Проект. |
| 35 | 35 | г. Новоульяновск, ул. Ленина, д.18 | Световой короб | 8 | Проект. |
| 36 | 36 | г. Новоульяновск, ул. Ленина, д.18 | Брандмауэр | 15 | Проект. |
| 37 | 37 | г. Новоульяновск, ул. Волжская, 12 | Информационный стенд | -//- | Сущ. |
| 38 | 38 | г. Новоульяновск, ул. Волжская, 12 | Информационный стенд | -//- | Сущ. |
| 39 | 39 | г. Новоульяновск, аллея Ленина | Пилон | 2,16 | Сущ. |
| 40 | 40 | г. Новоульяновск, аллея Ленина | Пилон | 2,16 | Сущ. |
| 41 | 41 | г. Новоульяновск, аллея Ленина | Пилон | 2,16 | Сущ. |
| 42 | 42 | г. Новоульяновск, площадь Ленина | Информационный стенд | 8 | Сущ. |
| 43 | 43 | г. Новоульяновск, ул. Комсомольская, между д. 17 и д. 19 | Информационный стенд | -//- | Сущ. |
| 44 | 44 | г. Новоульяновск, ул. Комсомольская, д.5/12 | Билборд | 18 | Сущ. |
| 45 | 45 | г. Новоульяновск, ул. Комсомольская, д.9 | Информационный стенд | 2 | Сущ. |
| 46 | 46 | г. Новоульяновск, около ул. Мира, д.12 | Остановочный павильон | 2,16 | Сущ. |
| 47 | 47 | г. Новоульяновск, около ул. Мира, д.10 | Афишная тумба | 9 | Проект. |
| 48 | 3 | г.Новоульяновск, ул. Свободы, 1а | Афишная тумба | 9 | Проект. |
| 49 | 49 | г.Новоульяновск, ул. Свободы, 1а | Остановочный павильон | 2,16 | Сущ. |
| 50 | 50 | г.Новоульяновск, ул. Кременская, 12 | Информационный стенд | 2 | Сущ. |

Город Новоульяновск

| | | | | | | | |
|----------------------|---|----|--------------------------------------------------------------|-----------------------|------|---------|----------------------|
| 51 | | 51 | г.Новоульяновск, около ул. Пушкина,5 | Остановочный павильон | 2,16 | Сущ. | |
| 52 | | 52 | г.Новоульяновск, в районе кладбища | Остановочный павильон | 2,16 | Проект. | |
| 53 | | 53 | г. Новоульяновск, ул. Садовая | Остановочный павильон | 2,16 | Проект. | |
| 54 | | 54 | г. Новоульяновск, ул. Садовая | Информационный стенд | 2 | Проект. | |
| село Криуши | | | | | | | |
| 55 | 4 | 1 | с. Криуши, ул.Буденного | Остановочный павильон | 2,16 | Проект. | село Криуши |
| 56 | | 2 | с. Криуши, около ул. Полевая, д. 5 | Информационный стенд | 2 | Проект. | |
| 57 | | 3 | с. Криуши, около ул. Полевая, д.25 | Афишная тумба | 9 | Проект. | |
| 58 | | 4 | с. Криуши, около ул. Полевая, д. 25 | Информационный стенд | 2 | Проект. | |
| 59 | | 5 | с. Криуши, ул. Затон | Билборд | 18 | Проект. | |
| 60 | | 6 | с. Криуши, ул. Затон | Пилларс | 12,6 | Проект. | |
| 61 | | 7 | с. Криуши, ул. Буденного, 60 | Информационный стенд | 2 | Проект. | |
| 62 | | 8 | 200 м от с. Криуши, дорога Криуши-Екатериновка | Остановочный павильон | 2,16 | Проект. | |
| 63 | | 9 | 600 м от с. Криуши, дорога Криуши-Екатериновка | Билборд | 18 | Проект. | |
| поселок Липки | | | | | | | |
| 64 | 5 | 1 | 500 м по дороге г. Новоульяновск - п. Липки | Билборд | 18 | Проект. | поселок Липки |
| 65 | | 2 | 500 м после поворота на с. П. Слобода в сторону п. П.Слобода | Билборд | 18 | Проект. | |
| 66 | | 3 | Поворот на с. Панская Слобода | Остановочный павильон | 2,16 | Сущ. | |
| 67 | | 4 | п. Липки, около ул. Ленина, д. 7 | Остановочный павильон | 2,16 | Сущ. | |

| | | | | | | | |
|-----------------------------|---|----|-----------------------------------------------------|-----------------------------|------|---------|-----------------------------|
| 68 | | 5 | п. Липки, ул. Ленина, д.7 | Информационный стенд | 2 | Проект. | |
| 69 | | 6 | с. Криуши, около ул. Полевая, д.25 | Афишная тумба | 9 | Проект. | |
| 70 | | 7 | п. Липки, ул. Ленина, д.15 | Информационный стенд | 2 | Проект. | |
| поселок Меловой | | | | | | | |
| 71 | 6 | 1 | п. Меловой, напротив Мелзавода | Билборд | 18 | Проект. | поселок Меловой |
| 72 | | 2 | п. Меловой, напротив Мелзавода | Остановочный павильон | 2,16 | Сущ. | |
| 73 | | 3 | п. Меловой, на повороте на Мелзавод | Остановочный павильон | 2,16 | Сущ. | |
| 74 | | 4 | п. Меловой, 300 м от поворота на ул. Ульяновскую | Билборд | 18 | Проект. | |
| 75 | | 5 | п. Меловой, въезд ул. Ульяновская | Информационный указатель | 2,16 | Проект. | |
| 76 | | 6 | п. Меловой, ул. Школьная | Информационный стенд | 2 | Проект. | |
| 77 | | 7 | п. Меловой, ул. Ульяновская, д. 5 | Информационный стенд | 2 | Проект. | |
| 78 | | 8 | п. Меловой, ул. Ульяновская, д. 5 | Пилларс | 12,6 | Проект. | |
| 79 | | 9 | п. Меловой, ул. Клубная, около клуба | Афишная тумба | 9 | Проект. | |
| 80 | | 10 | п. Меловой, ул. Клубная, клуб | Информационный стенд | 2 | Проект. | |
| село Панская Слобода | | | | | | | |
| 81 | 7 | 1 | с. Панская Слобода, ул. Новая Линия, около д. 7 | Остановочный павильон | 2,16 | Проект. | село Панская Слобода |
| 82 | | 2 | с. Панская Слобода, ул. Новая Линия, около д. 7 | Информационный стенд | 2 | Проект. | |

**СВОДНАЯ ТАБЛИЦА РЕКЛАМНЫХ КОНСТРУКЦИЙ,
РАСПОЛОЖЕННЫХ НА ТЕРРИТОРИИ МУНИЦИПАЛЬНОГО ОБРАЗОВАНИЯ «ГОРОД НОВОУЛЬЯНОВСК»**

| ФОРМАТ | АФИШНАЯ ТУМБА | БРАНДМАУЭР | ИНФОРМАЦИОННЫЙ УКАЗАТЕЛЬ | ОСТАНОВОЧНЫЙ ПАВИЛЬОН | ПИЛЛАРС | ПИЛОН 1,2Х1,8 м | САДОВАЯ СКАМЕЙКА | БИЛБОРД 6,0Х4,0 м | БЭКЛАЙТ | СВЕТОВОЙ КОРОБ 15,0Х5,0м; 18,0Х6,0м | ИТОГО |
|------------------------------------------------------------------------------------------------------------|-------------------------------------------------------------------------------------|-------------------------------------------------------------------------------------|-------------------------------------------------------------------------------------|-------------------------------------------------------------------------------------|-------------------------------------------------------------------------------------|-------------------------------------------------------------------------------------|-------------------------------------------------------------------------------------|-------------------------------------------------------------------------------------|-------------------------------------------------------------------------------------|-------------------------------------------------------------------------------------|-------|
| СРОКИ ЗАКЛЮЧЕНИЙ ДОГОВОРОВ НА УСТАНОВКУ И ЭКСПЛУАТАЦИЮ РЕКЛАМНЫХ КОНСТРУКЦИЙ | | | | | | | | | | | |
| ЭСКИЗ |  |  |  |  |  |  |  |  |  |  | |
| 1 | 2 | 3 | 4 | 5 | 6 | 7 | 8 | 9 | 10 | 12 | 14 |
| КОЛИЧЕСТВО ПРОЕКТИРУЕМЫХ РЕКЛАМНЫХ КОНСТРУКЦИЙ, шт. | 5 | 4 | 2 | 5 | 3 | - | - | 9 | 1 | 3 | 32 |
| КОЛИЧЕСТВО СУЩЕСТВУЮЩИХ РЕКЛАМНЫХ КОНСТРУКЦИЙ, шт. | 0 | 3 | 1 | 16 | 0 | 4 | - | 2 | 0 | - | 26 |
| ПЛОЩАДЬ СУЩЕСТВУЮЩИХ РЕКЛАМНЫХ КОНСТРУКЦИЙ (КВ.М) ПЛОЩАДЬ ПРОЕКТИРУЕМЫХ РЕКЛАМНЫХ КОНСТРУКЦИЙ (КВ.М) | | | | -/- | -/- | | -/- | | -/- | -/- | |

ТИПЫ РЕКЛАМНЫХ КОНСТРУКЦИЙ

Бэклайт - тип отдельно стоящей рекламной конструкции на фундаменте, имеющей одно, два или три рекламных поля 6 x 4 м с внутренней подсветкой.



- основной цвет конструкции:
 - серый графит
 - металлический
- возможные варианты подсветки
 - внутренняя

ТИПЫ РЕКЛАМНЫХ КОНСТРУКЦИЙ

Билборд - тип рекламной конструкции, имеющей одно, два или три рекламных поля форматом 6х3 м с внешней подсветкой.

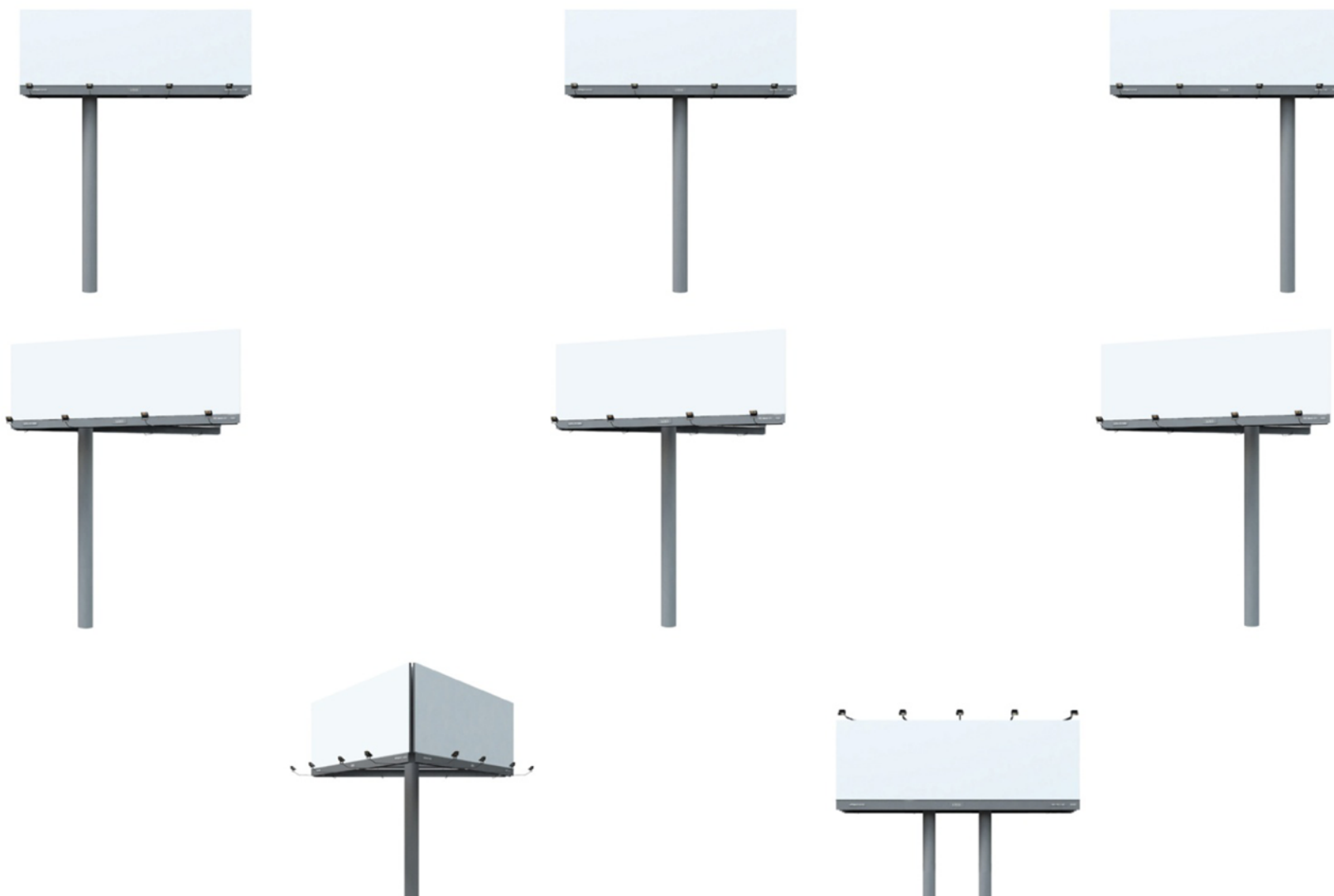

ТИПЫ РЕКЛАМНЫХ КОНСТРУКЦИЙ

Скамья - тип малой архитектурной формы, предназначенной для отдыха граждан и оборудованной рекламным полем.

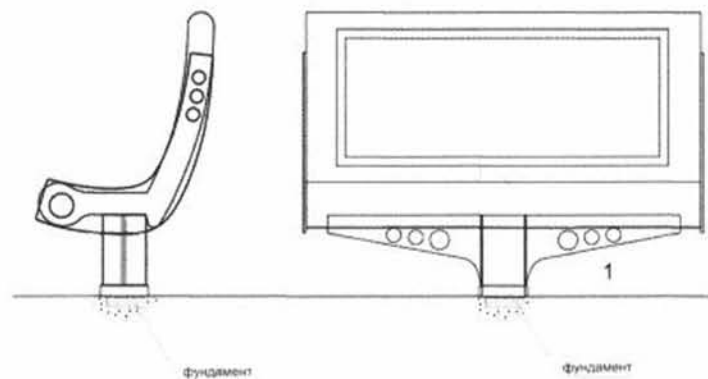

ТИПЫ РЕКЛАМНЫХ КОНСТРУКЦИЙ

Пилон- тип рекламной конструкции, представляющей собой короб с двумя рекламными полями форматом 1,2х1,8 м, состоящий из металлического (стального) каркаса, алюминевого профиля, листов оргстекла и внутренней подсветки.

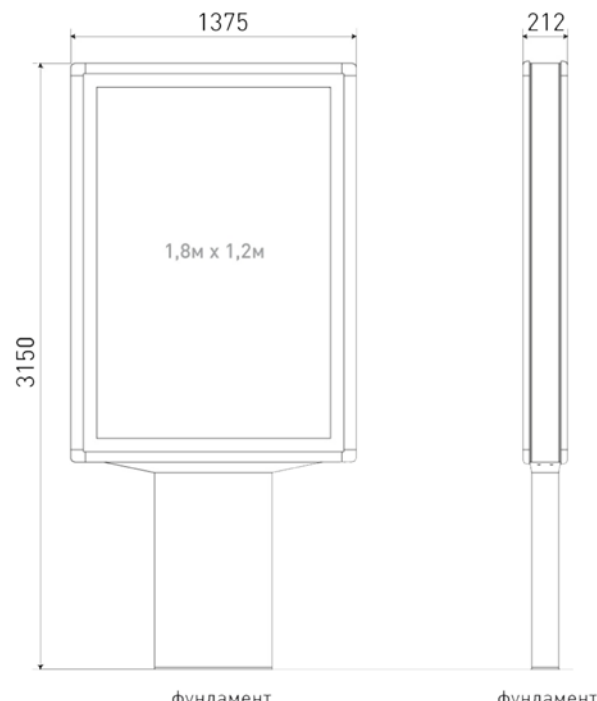

- основной цвет конструкции:
 - серый графит
 - металлический
- возможные варианты подсветки:
 - внутренняя

ТИПЫ РЕКЛАМНЫХ КОНСТРУКЦИЙ

Брандмауэр - тип рекламной конструкции, размещаемой на стенах здания, ограждения.



- размер информационного поля определяется проектом;
- основной цвет конструкции:
 - серый графит
 - металлический
- возможные варианты подсветки
 - внутренняя
 - наружная

ТИПЫ РЕКЛАМНЫХ КОНСТРУКЦИЙ

Афишная тумба - тип рекламной конструкции в виде тумбы цилиндрической формы для размещения рекламных афиш.

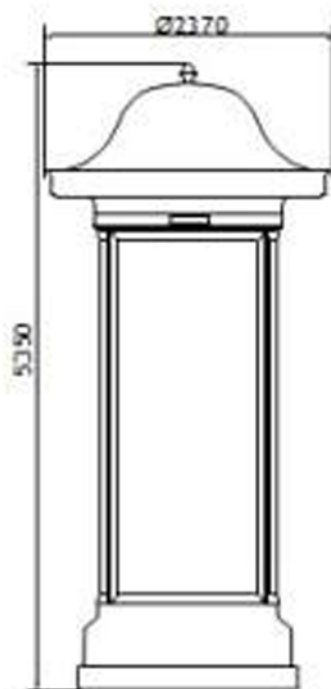

ТИПЫ РЕКЛАМНЫХ КОНСТРУКЦИЙ

Остановочный павильон - тип малой архитектурной формы, предназначенный для комфортного ожидания граждан транспорта и оборудованной рекламными полями.

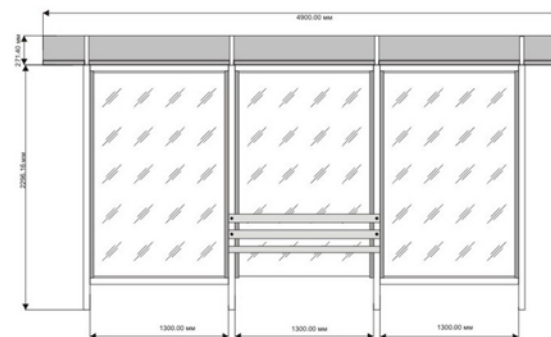

ТИПЫ РЕКЛАМНЫХ КОНСТРУКЦИЙ

Информационный указатель - тип рекламной конструкции, представляющей собой уличный односторонний или двухсторонний информационно-коммуникационный указатель расположения городских объектов, содержащий информацию об уличной системе, местах нахождения учреждений и организаций, других объектов городской инфраструктуры.

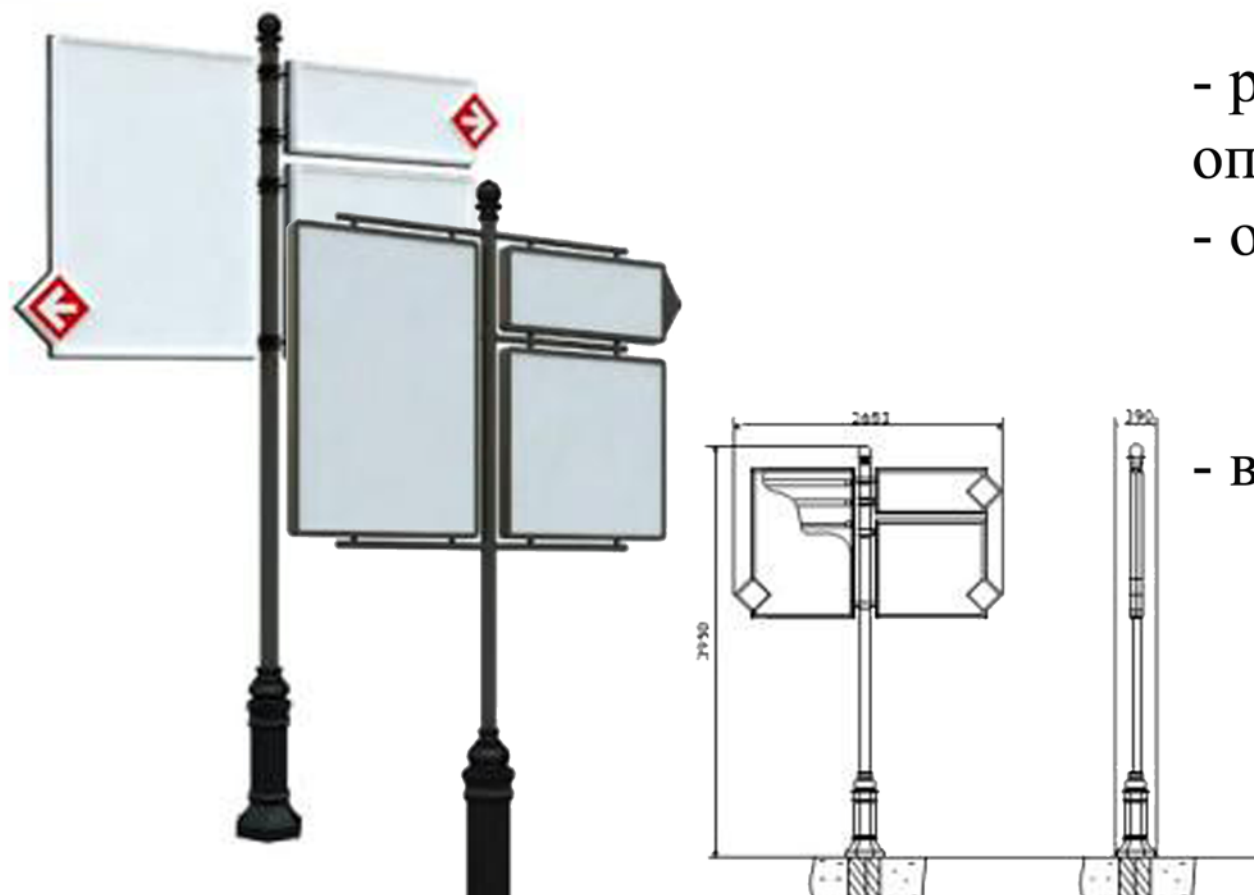

- размер информационного поля определяется проектом;
- основной цвет конструкции:
 - серый графит
 - металлический
- возможные варианты подсветки
 - внутренняя

ТИПЫ РЕКЛАМНЫХ КОНСТРУКЦИЙ

Информационный стенд - тип рекламной конструкции, имеющий одно или два рекламных поля со сменной информацией и внешней подсветкой.

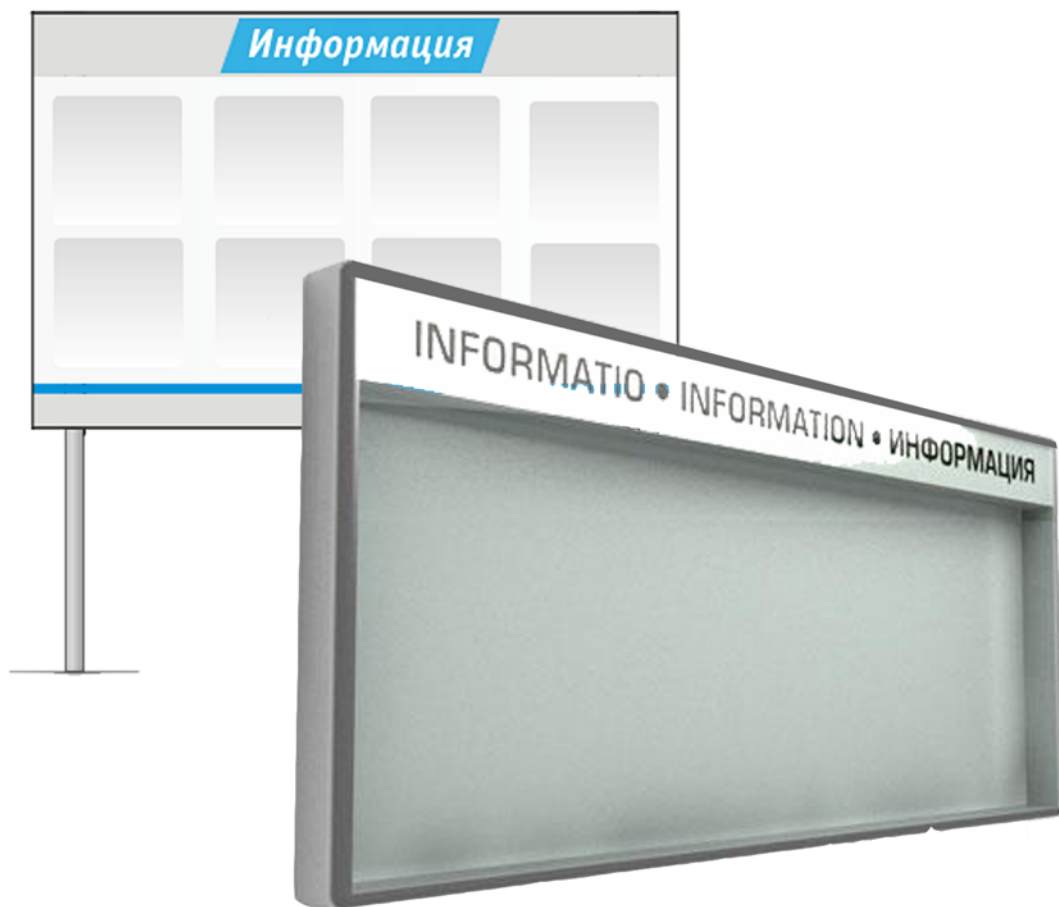

- размер информационного поля определяется проектом;
- основной цвет конструкции:
 - серый графит
 - металлический
- возможные варианты подсветки:
 - наружная

ТИПЫ РЕКЛАМНЫХ КОНСТРУКЦИЙ

Ситиборд - тип рекламной конструкции с роллерным дисплеем динамической ротацией изображений форматом 2,7х3,7 м. Имеет внутреннюю подсветку.

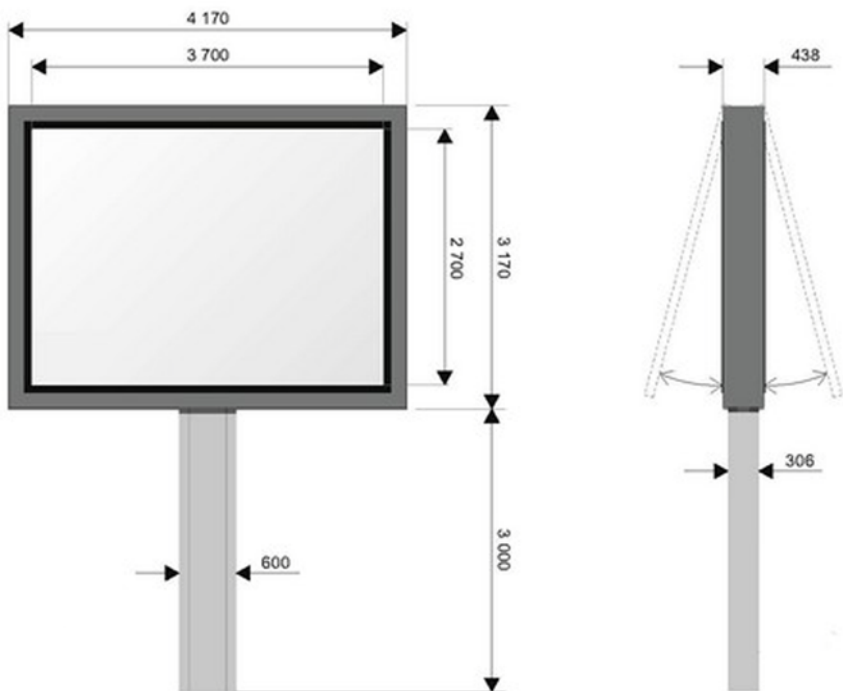

- размер информационного поля определяется проектом;
- основной цвет конструкции:
 - серый графит
 - металлический
- возможные варианты подсветки
 - внутренняя

ТИПЫ РЕКЛАМНЫХ КОНСТРУКЦИЙ

Световой короб - тип рекламной конструкции, имеющей одно или два светопроницаемых рекламных поля с внутренними элементами подсветки.



- размер информационного поля определяется проектом;
- основной цвет конструкции:
 - серый графит
 - металлический
- возможные варианты подсветки:
 - внутренняя

ТИПЫ РЕКЛАМНЫХ КОНСТРУКЦИЙ

Роллер - тип рекламной конструкции, представляющий собой закрытый либо открытый короб с внутренней подсветкой и динамически меняющимися рекламными сообщениями формата 1х4 м, 1,2х1,8 м, 1,4х2 м, 2х3 м, 2,7х3,7 м, 3х4 м.



- размер информационного поля определяется проектом;
- основной цвет конструкции:
 - серый графит
 - металлический
- возможные варианты подсветки:
 - внутренняя



**СХЕМА РАСПОЛОЖЕНИЯ
РЕКЛАМНЫХ КОНСТРУКЦИЙ
НА ТЕРРИТОРИИ
МО "ГОРОД НОВОУЛЬЯНОВСК"**



СХЕМА РАЗМЕЩЕНИЯ РЕКЛАМНЫХ КОНСТРУКЦИЙ

ПРОМЫШЛЕННАЯ ЗОНА Г. НОВОУЛЬЯНОВСК





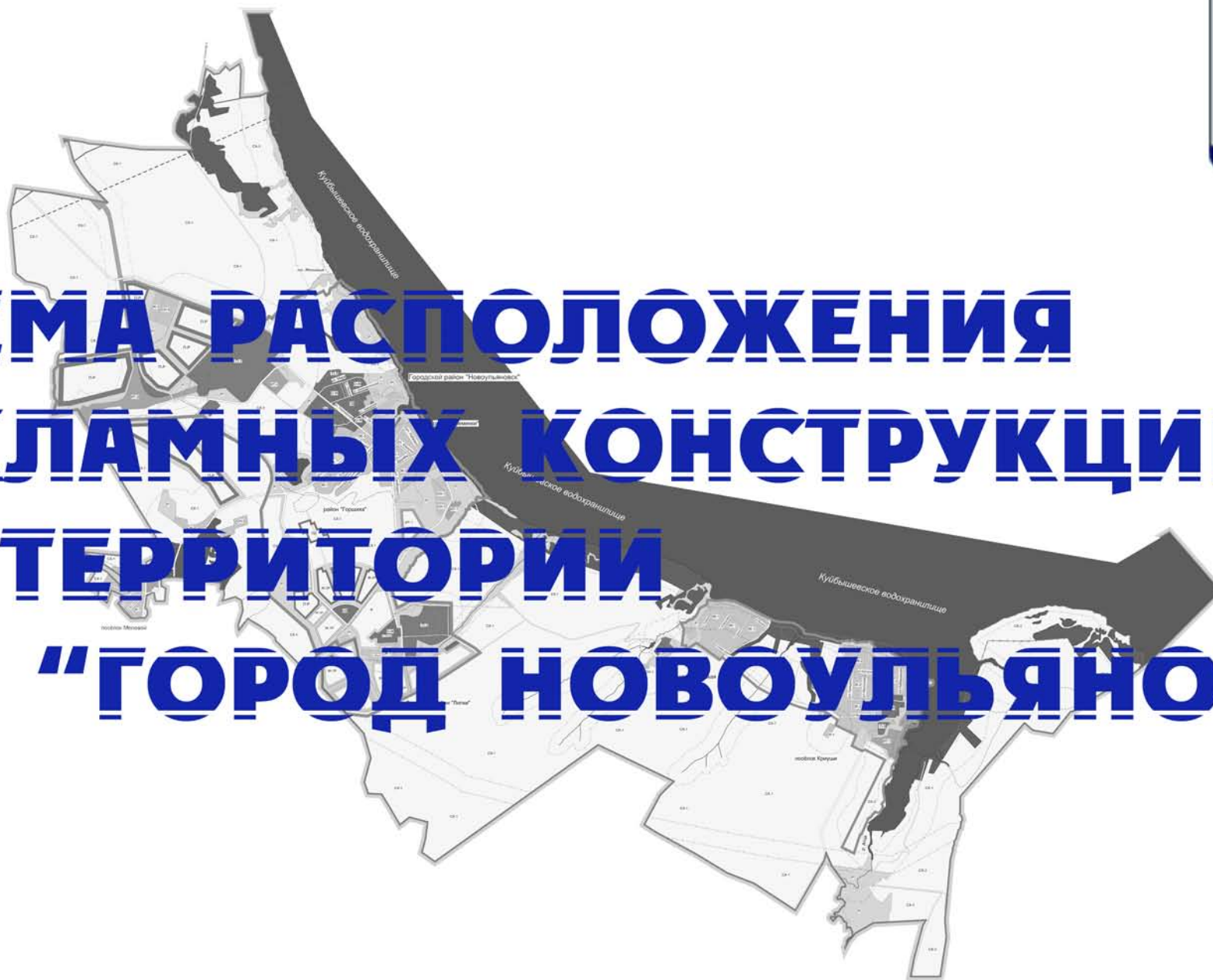

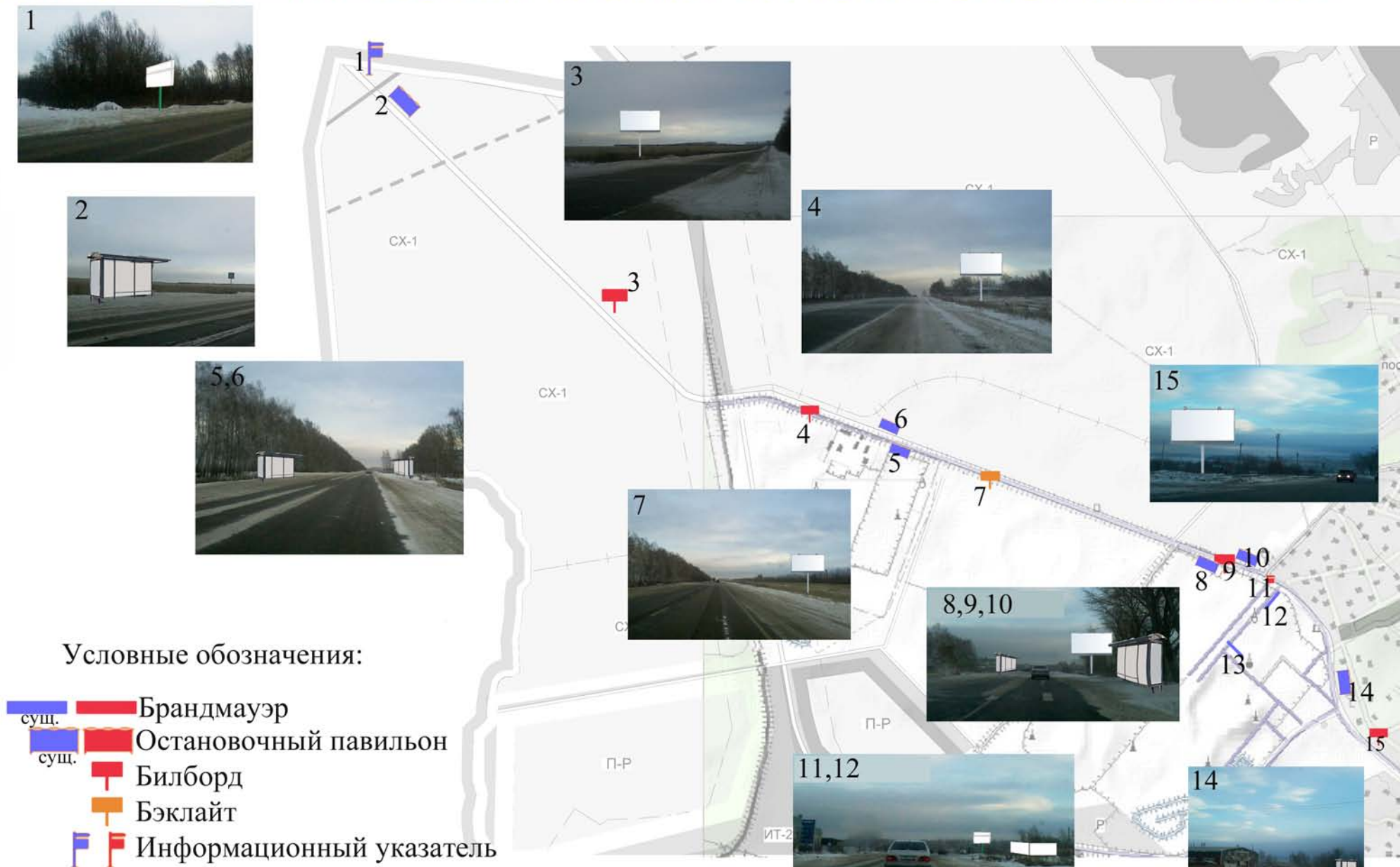

СХЕМА РАЗМЕЩЕНИЯ РЕКЛАМНЫХ

Г. НОВОУЛЬЯНОВСК (РАЙОНЫ ГОРШИ

Условные обозначения:

-  Афишная тумба
 -  Информационный стенд
 -  Информационный указатель
 -  Остановочный павильон
 -  Билборд
- сущ.



СХЕМА РАЗМЕЩЕНИЯ РЕКЛАМНЫХ КОНСТРУКЦИЙ

С. КРИУШИ

Условные обозначения:



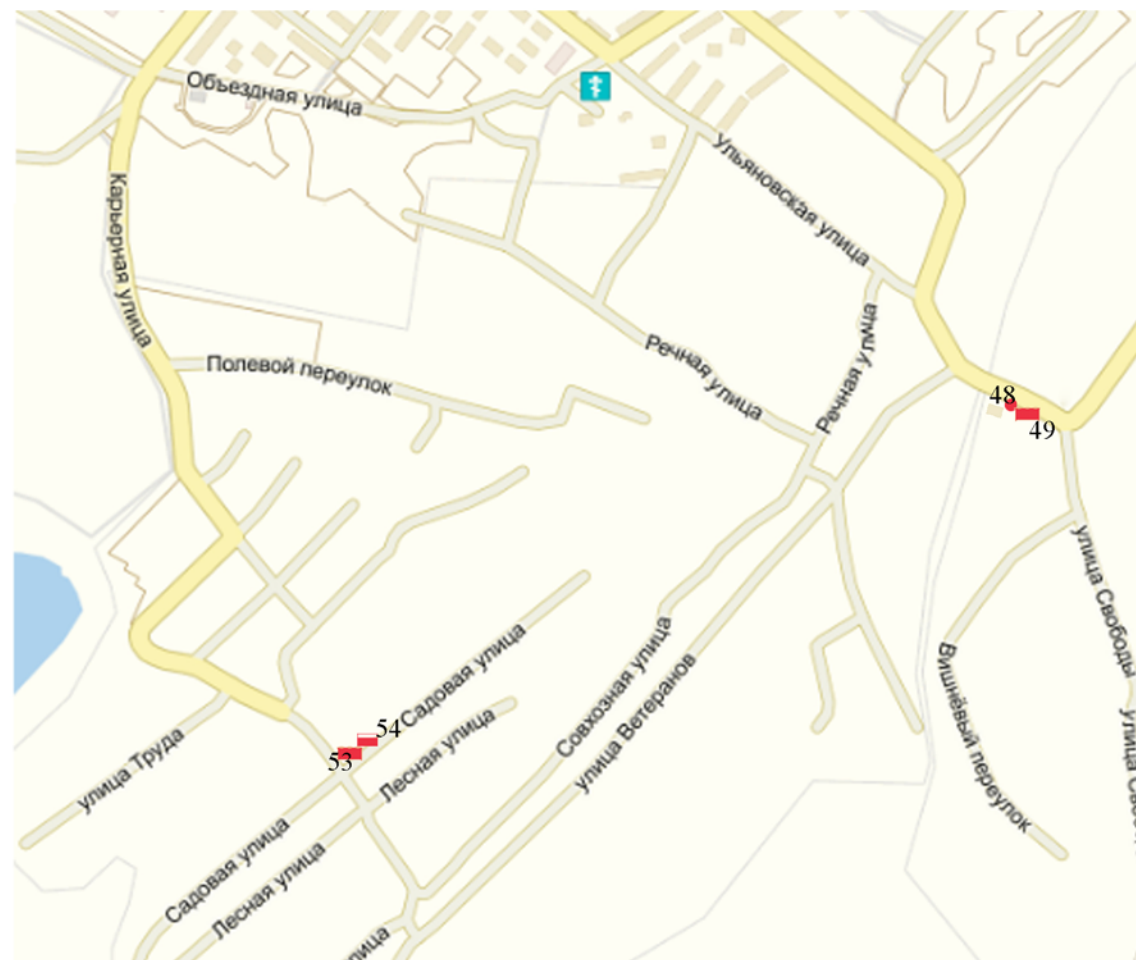



-  Брандмауэр
-  Остановочный павильон
-  Билборд
-  Афишная тумба
-  Информационный стенд
-  Пилларс



СХЕМА РАЗМЕЩЕНИЯ РЕКЛАМНЫХ КОНСТРУКЦИЙ

С. ПАНСКАЯ СЛОБОДА

Условные обозначения:







-  Остановочный павильон
-  Информационный стенд



СХЕМА РАЗМЕЩЕНИЯ РЕКЛАМНЫХ КОНСТРУКЦИЙ

п. ЛИПКИ

Условные обозначения:

-  Брандмауэр
-  Остановочный павильон
-  Билборд
-  Афишная тумба
-  Информационный стенд







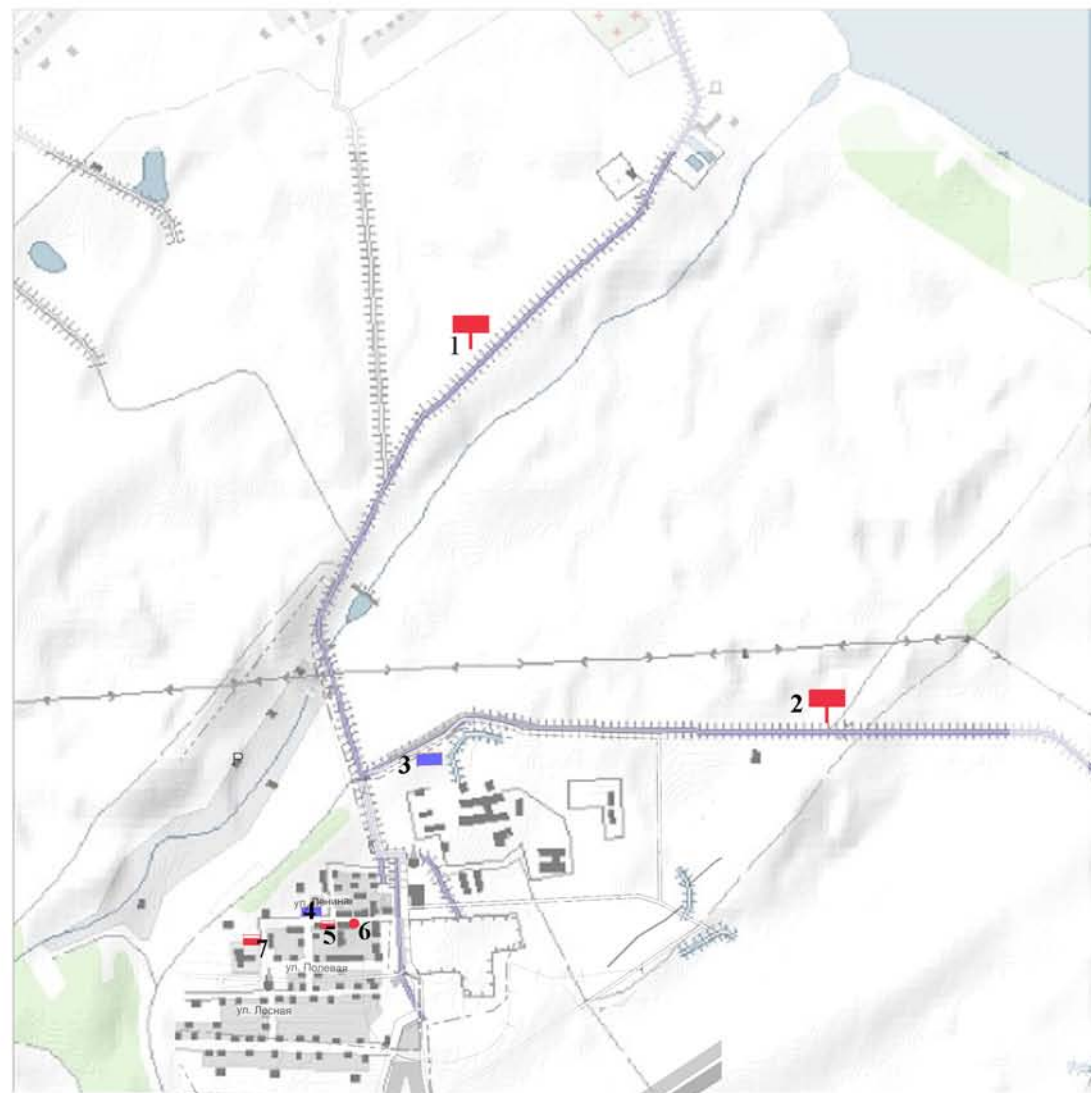

СХЕМА РАЗМЕЩЕНИЯ РЕКЛАМНЫХ КОНСТРУКЦИЙ

П. МЕЛОВОЙ

Условные обозначения:

-  Остановочный павильон
-  Билборд
-  Информационный указатель
-  Афишная тумба
-  Информационный стенд
-  Пилларс

